

ESPAÑOL
ENGLISH

TRUPER®

Instructivo de

Bomba presurizadora ajustable

125 W

1/6 Hp
Potencia

Este instructivo es para:

Código

Modelo

103355

PRE-1/6R

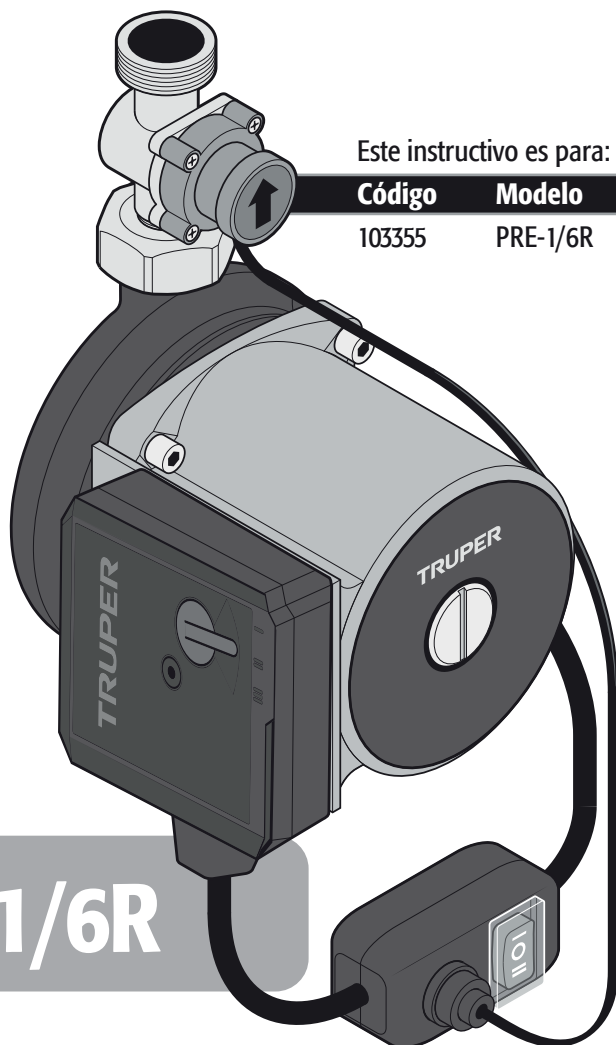

PRE-1/6R

⚠ ATENCIÓN



Lea este instructivo por completo
antes de usar la herramienta.

2
AÑOS DE GARANTÍA

Especificaciones técnicas	3
Requerimientos eléctricos	3
 Advertencias generales de seguridad para herramientas eléctricas	4
 Advertencias de seguridad para uso de presurizadores de agua	5
Partes	6
Instalación	6
Puesta en marcha	8
Mantenimiento	9
Accesorios y repuestos	9
Solución de problemas	9
Notas	10
Centros de servicio autorizados	11
Póliza de garantía	12

ATENCIÓN

Para poder sacar el máximo provecho del equipo, alargar su vida útil, hacer válida la garantía en caso de ser necesario y evitar riesgos o lesiones graves, es fundamental leer este instructivo por completo antes de usar el equipo.

Guarde este instructivo para futuras referencias.

Los gráficos de este instructivo son para referencia, pueden variar del aspecto real del equipo.

Recomendaciones de uso y cuidados



RESPETE LOS CICLOS DE TRABAJO

50 min de trabajo por 20 min de descanso. Máximo diario 6 horas.



SIEMPRE use la bomba con un suministro constante de agua. Siga las instrucciones de instalación (páginas 6, 7).



REALICE LA PURGA con agua antes de encender la bomba por primera vez, cuando se use de forma esporádica o al realizar mantenimiento (página 8).



Realice **MANTENIMIENTO** periódico a su máquina (página 9).

PRE-1/6R

Código	•	103355
Descripción	•	Bomba presurizadora ajustable
Tensión	•	127 V~
Frecuencia	•	60 Hz
Corriente	•	1 A
Velocidad	•	3 600 r/min
Potencia	•	1/6 Hp (125 W)
Diámetro de entrada y salida	•	1/2" NPT (13 mm)
Presión mínima de entrada	• 0.005 MPa (0.05 bar)	Altura máxima / Valor máximo de altura manométrica total • 9 m
Presión máxima de entrada	• 1.0 MPa (10 bar)	Temperatura máxima de líquido • 80 °C
Flujo mínimo de agua a la entrada	•	1 L/min
Conductores	•	H03VV-F 3G 0.5 mm ²
Ciclo de trabajo	•	50 min de trabajo por 20 min de descanso. Máximo diario 6 horas
Aislamiento	• Clase I	Grado IP • IP44

El cable de alimentación tiene sujeta-cables tipo: Y
 La clase de construcción de la herramienta es: Aislamiento básico
 La clase de aislamiento térmico de los devanados del motor: Clase H

- ⚠ ADVERTENCIA** Si el cable de alimentación se daña, este debe ser reemplazado por el fabricante o Centro de Servicio Autorizado TRUPER, con el fin de evitar algún riesgo de descarga o accidente considerable. La construcción del aislamiento eléctrico de esta herramienta es alterado por salpicaduras o derramamiento de líquidos durante su operación. No la exponga a la lluvia, líquidos y/o humedad. 
- ⚠ ADVERTENCIA** Antes de obtener acceso a las terminales, todos los circuitos de alimentación deben ser desconectados.

Requerimientos eléctricos

- ⚠ ADVERTENCIA** La herramienta debe ser conectada a tierra mientras esté en uso para evitar una descarga eléctrica. 
- Conecte la clavija a un contacto debidamente aterrizado como se muestra en el ejemplo **A**. No todos los contactos están debidamente aterrizados, si no está seguro verifique con un eléctrico calificado.
 - Si el contacto que planea usar para su herramienta es de 2 polos (2 orificios), NO REMUEVA O ALTERE EL CONDUCTOR DE TIERRA DE SU CLAVIJA POR NINGÚN MOTIVO. Utilice un adaptador temporal como se muestra en el ejemplo **B** y siempre conecte la oreja del conductor de tierra como se indica.
- ⚠ ATENCIÓN** Al usar un cable de extensión, asegúrese de usar el calibre suficiente para transportar la corriente que consumirá su herramienta. Un cable de un calibre inferior ocasionará caídas de tensión en la línea, teniendo como resultado pérdida de potencia y sobrecalentamiento del motor. La siguiente tabla muestra el tamaño correcto que debe usarse dependiendo de la longitud del cable y de la capacidad de amperes indicada en la placa de datos de la herramienta. Si tiene dudas use el siguiente calibre más alto.

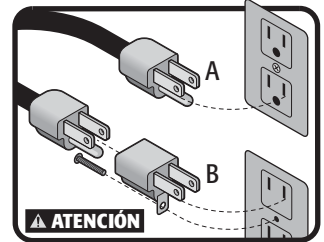

Capacidad en Amperes	Número de conductores	Calibre de extensión	
		de 1.8 m a 15 m	mayor de 15 m
de 0 A hasta 10 A	3 (uno a tierra)	18 AWG	16 AWG
de 10 A hasta 13 A		16 AWG	14 AWG
de 13 A hasta 15 A		14 AWG	12 AWG
de 15 A hasta 20 A		8 AWG	6 AWG

- ⚠ ADVERTENCIA** Si usa herramientas eléctricas en exteriores, utilice una extensión aterrizada marcada como "Uso exterior" marca **voltEck**, que son especiales para el uso en exteriores y reducen el riesgo de sufrir una descarga eléctrica.

- ⚠ ADVERTENCIA** Todo el cableado, las conexiones eléctricas y la conexión a tierra del sistema deben cumplir con la **NORMA OFICIAL MEXICANA NOM-001-SEDE, INSTALACIONES ELÉCTRICAS (UTILIZACIÓN)** o con los códigos y ordenanzas locales. Debe emplear un electricista calificado. 

⚠ ¡ADVERTENCIA! Lea detenidamente todas las advertencias de seguridad y todas las instrucciones que se enlistan a continuación. La omisión de alguna de ellas puede dar como resultado un choque eléctrico, incendio y/o daño serio. **Conserve las advertencias y las instrucciones para futuras referencias.**

Área de trabajo

Mantenga el área de trabajo limpia y bien iluminada. 

Las áreas desordenadas y oscuras son propensas a accidentes.

No maneje la herramienta en ambientes explosivos, como en presencia de líquido, gas o polvo inflamables. 

Las herramientas eléctricas producen chispas que pueden encender material inflamable.

Mantenga alejados a los niños y curiosos cuando opere la herramienta. 

Las distracciones pueden hacer que pierda el control.

Seguridad eléctrica

La clavija de la herramienta debe coincidir con el tomacorriente. Nunca modifique una clavija. No use ningún tipo de adaptador para clavijas de herramientas puestas a tierra. 

Clavijas modificadas y enchufes diferentes aumentan el riesgo de choque eléctrico.

Evite el contacto del cuerpo con superficies puestas a tierra como tuberías, radiadores, cocinas eléctricas y refrigeradores.

Hay un mayor riesgo de choque eléctrico si el cuerpo está puesto a tierra.

No exponga la herramienta a la lluvia o condiciones de humedad.

El agua que ingresa en la herramienta aumenta el riesgo de choque eléctrico.

No fuerce el cable. Nunca use el cable para transportar, levantar o desconectar la herramienta. Mantenga el cable lejos del calor, aceite, orillas afiladas o piezas en movimiento.

Los cables dañados o enredados aumentan el riesgo de choque eléctrico.

Cuando maneje una herramienta en exteriores, use una extensión especial para uso en exteriores.

El uso de una extensión adecuada para exteriores reduce el riesgo de choque eléctrico.

Si el uso de la herramienta en un lugar húmedo es inevitable, use una alimentación protegida por un interruptor de circuito de falla a tierra (GFCI).

El uso de un GFCI reduce el riesgo de choque eléctrico.

Seguridad personal

Esté alerta, vigile lo que está haciendo y use el sentido común cuando maneje una herramienta. No la use si está cansado o bajo la influencia de drogas, alcohol o medicamentos.

Un momento de distracción mientras maneja la herramienta puede causar un daño personal.

Use equipo de seguridad. Use siempre protección para los ojos.

El uso de equipo de seguridad como lentes de seguridad, mascarilla antipolvo, zapatos antideslizantes, casco y protección para los oídos en condiciones apropiadas, reduce de manera significativa los daños personales.



Evite arranques accidentales. Asegúrese de que el interruptor está en posición "apagado" antes de conectar a la fuente de alimentación y/o a la batería o transportar la herramienta.

Transportar herramientas eléctricas con el dedo sobre el interruptor o conectar herramientas eléctricas que tienen el interruptor en posición de "encendido" puede causar accidentes.

Retire cualquier llave o herramienta de ajuste antes de arrancar la herramienta eléctrica.

Las llaves o herramientas que quedan en las partes rotativas de la herramienta pueden causar un daño personal.

No sobrepase su campo de acción. Mantenga ambos pies bien asentados sobre el suelo y conserve el equilibrio en todo momento.

Esto permite un mejor control de la herramienta en situaciones inesperadas.

Vista adecuadamente. No vista ropa suelta o joyas. Mantenga su pelo, su ropa y guantes alejados de las piezas en movimiento. 

La ropa suelta, joyas o cabello largo pueden quedar atrapados en las piezas en movimiento.

En caso de contar con dispositivos de extracción y recolección de polvo conectados a la herramienta, verifique sus conexiones y úselos correctamente.

El uso de estos dispositivos reduce los riesgos relacionados con el polvo.

Uso y cuidados de la herramienta

No fuerce la herramienta. Use la herramienta adecuada para el trabajo a realizar. 

La herramienta adecuada hace un trabajo mejor y más seguro cuando se usa al ritmo para el que fue diseñado.

No use la herramienta si el interruptor no funciona.

Cualquier herramienta eléctrica que no pueda encenderse o apagarse es peligrosa y debe repararse antes de ser operada.

Desconecte la herramienta de la fuente de alimentación y/o de la batería antes de efectuar cualquier ajuste, cambiar accesorios o almacenarla.

Estas medidas reducen el riesgo de arrancar la herramienta accidentalmente.

Almacene las herramientas fuera del alcance de los niños y no permita su manejo por personas no familiarizadas con las herramientas o con las instrucciones. 

Las herramientas eléctricas son peligrosas en manos no entrenadas.

Dele mantenimiento a la herramienta. Compruebe que las partes móviles no estén desalineadas o trabadas, que no haya piezas rotas u otras condiciones que puedan afectar su operación. Repare cualquier daño antes de usar la herramienta. 

Muchos accidentes son causados por el escaso mantenimiento de las herramientas.

Mantenga los accesorios de corte afilados y limpios.

Los accesorios de corte en buenas condiciones son menos probables de trabarse y más fáciles de controlar.

Use la herramienta, sus componentes y accesorios de acuerdo con estas instrucciones y de la manera prevista para el tipo de herramienta, en condiciones de trabajo adecuadas.

El uso de la herramienta para aplicaciones diferentes para las que está diseñada podría causar una situación de peligro.

Servicio

Repare la herramienta en un Centro de Servicio Autorizado TRUPER, usando sólo piezas de repuesto idénticas.

Para mantener la seguridad de la herramienta.

La máquina no debe ser utilizada por niños ni por personas con capacidades físicas, sensoriales o mentales reducidas; tampoco por personas sin experiencia o conocimientos en su uso, a menos que estén supervisadas por una persona responsable de su seguridad o reciban instrucciones previas sobre el uso de la máquina.

Los niños deben de estar bajo supervisión para asegurarse de que no jueguen con la máquina. Se debe de mantener una estricta supervisión si niños o personas discapacitadas llegan a utilizar cualquier tipo de aparato electrodoméstico o estén cerca de él. 

Advertencias de seguridad

TRUPER®

⚠ para uso de presurizadores de agua ⚠

• La bomba presurizadora automática tiene un silencioso motor eléctrico totalmente revestido con piezas giratorias que generan presión en tuberías domésticas de agua limpia. La bomba no se sobrecarga cuando está llena y requiere de muy poco mantenimiento.

• Se utiliza principalmente para presurizar agua de uso doméstico hacia el calentador y para agua calentada por luz solar.

⚠ ATENCIÓN • El agua a bombear debe ser limpia, sin contenido de ningún tipo de partículas sólidas, fibras o líquidos minerales o explosivos.

• La bomba puede ser utilizada en regiones cálidas en donde el agua que entra a la línea puede llegar muy caliente (la bomba está diseñada para soportar hasta 80 °C).

⚠ ATENCIÓN • Antes de instalar la bomba confirme que el sistema de tuberías esté bien conectado y sin obstrucciones, restos de soldadura o basura.

⚠ ADVERTENCIA • La bomba debe ser instalada en un lugar seco y bien ventilado para evitar un corto circuito ocasionado por el agua, salpicaduras y condensaciones. Si la bomba se instala a la intemperie, necesitará de una cubierta que la proteja.

⚠ ADVERTENCIA • No instale la bomba dentro del baño ya que el vapor puede entrar a la caja de conexiones.

⚠ ADVERTENCIA • No permita que las partes eléctricas de la bomba estén en contacto con el agua.

• Para facilitar el mantenimiento se recomienda instalar un sistema de válvulas independientes de cierre en la entrada y la salida de la bomba, un filtro en la tubería de entrada y una válvula con salida de aire automática si existe la posibilidad de que se originen burbujas de aire en la tubería.

• En caso de que la bomba no sea utilizada por periodos largos, cierre la válvula de entrada y corte el suministro eléctrico.

• La temperatura en el sistema no debe ser mayor que la temperatura ambiente para prevenir que ocurra un corto circuito debido a la condensación por la humedad en el cuerpo de la bomba.

• En caso de que la temperatura ambiente esté por debajo de los 0 °C, descargue toda el agua de la tubería para evitar daño en la bomba por congelación.

⚠ ATENCIÓN • Detenga la bomba de inmediato si el agua presenta partículas, incrustaciones, obstrucciones o cualquier tipo de suciedad para evitar un sobrecalentamiento.

• Las etiquetas de información adheridas al dispositivo no deben retirarse ni cubrirse. Toda información sobre el dispositivo que ya no sea legible, debe ser reemplazada de inmediato.

Es recomendable que la bomba se alimente con un circuito que incluya un interruptor diferencial con una corriente asignada no mayor a 30mA

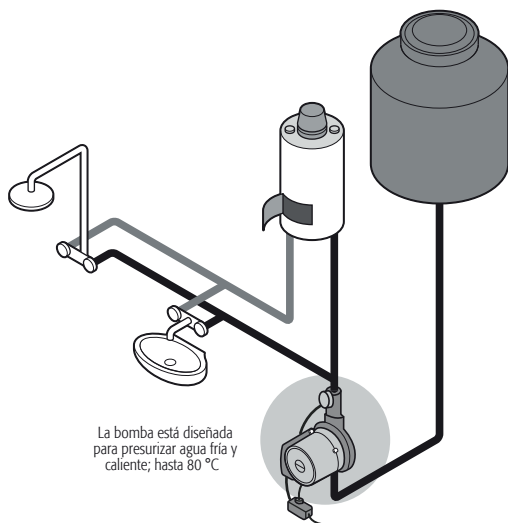

La bomba está diseñada para presurizar agua fría y caliente; hasta 80 °C

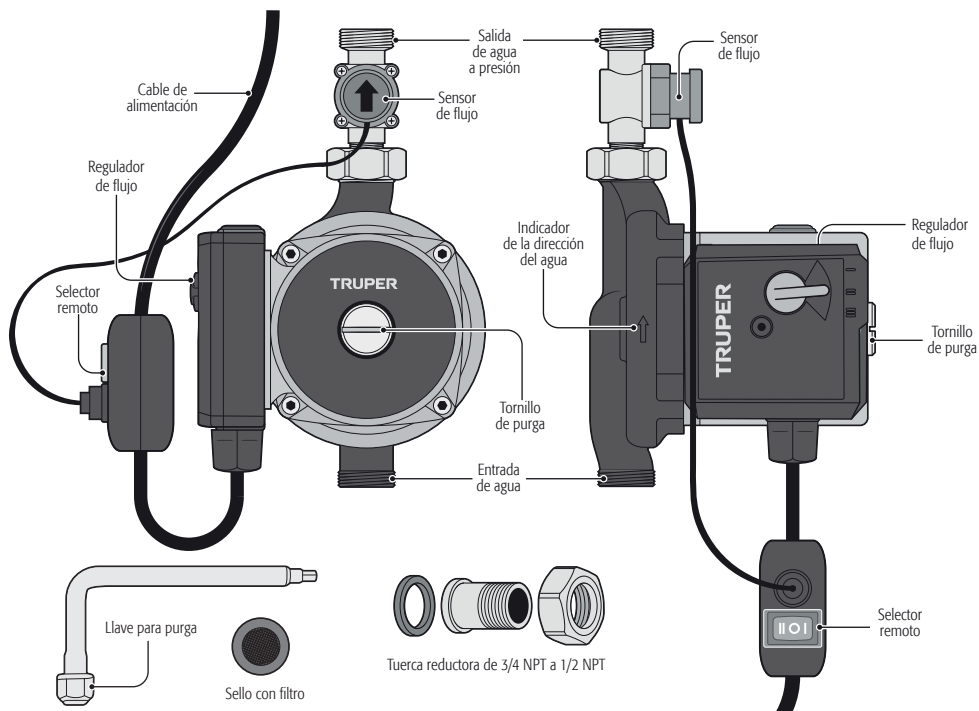

Instalación

⚠ ATENCIÓN • La dirección del flujo debe seguir la dirección de la flecha marcada en el cuerpo de la bomba.

⚠ ATENCIÓN • Cuando instale la bomba no olvide colocarla manteniendo siempre el eje del motor horizontal.

Instalación correcta

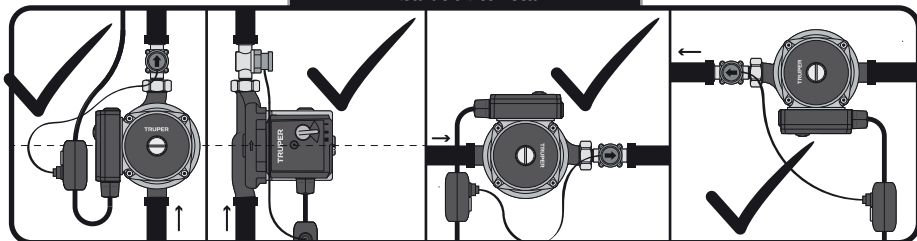

Instalación incorrecta

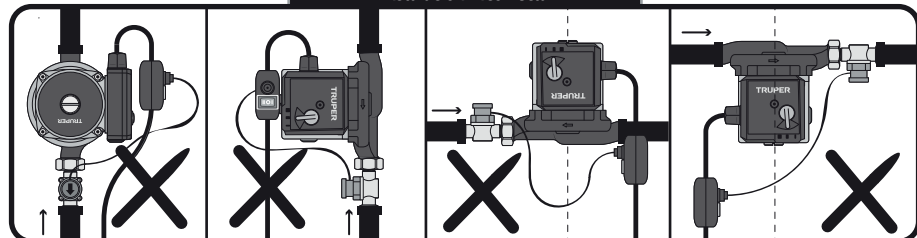

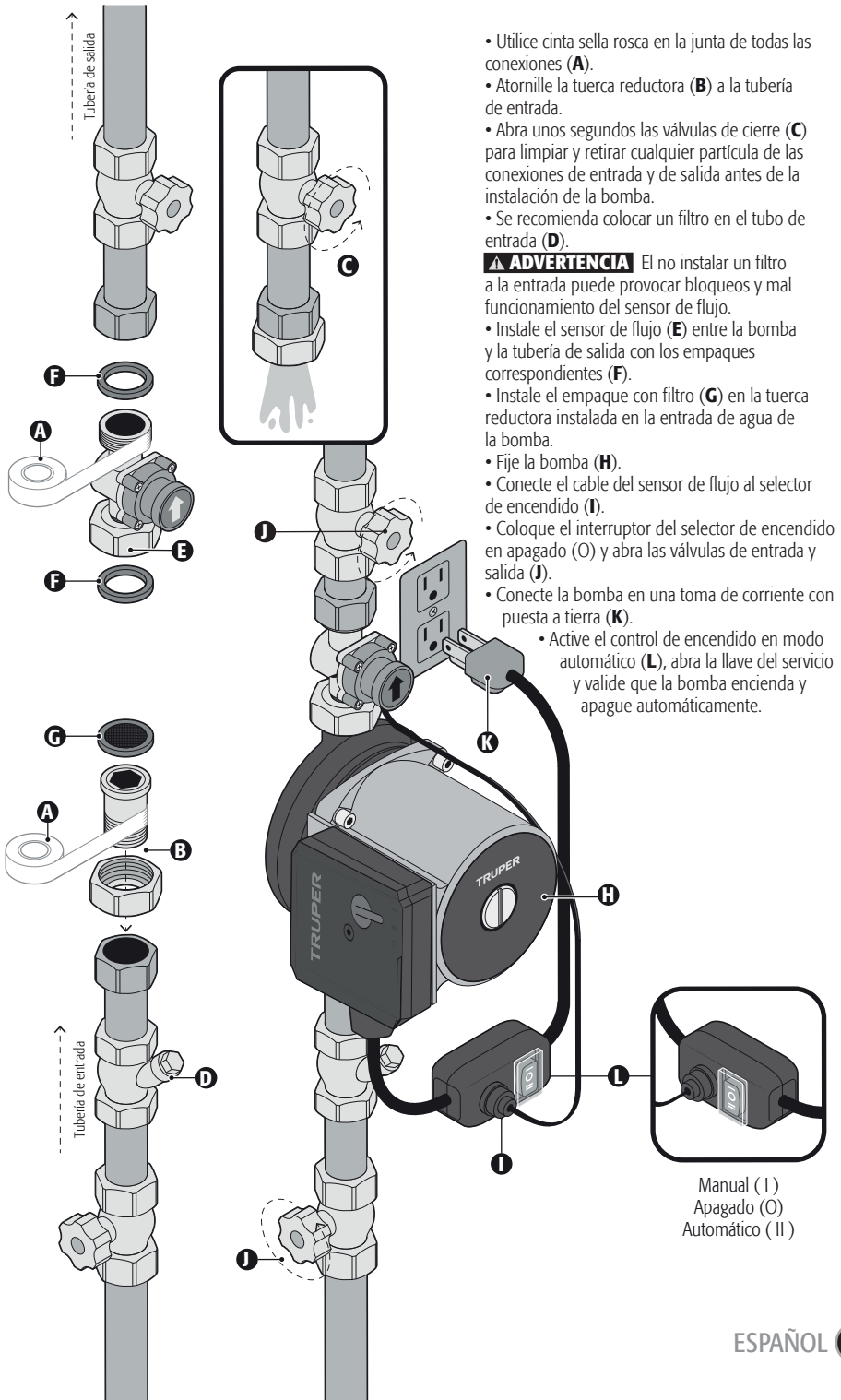

- Utilice cinta sella rosca en la junta de todas las conexiones (A).
- Atornille la tuerca reductora (B) a la tubería de entrada.
- Abra unos segundos las válvulas de cierre (C) para limpiar y retirar cualquier partícula de las conexiones de entrada y de salida antes de la instalación de la bomba.
- Se recomienda colocar un filtro en el tubo de entrada (D).

- ⚠ ADVERTENCIA** El no instalar un filtro a la entrada puede provocar bloqueos y mal funcionamiento del sensor de flujo.
- Instale el sensor de flujo (E) entre la bomba y la tubería de salida con los empaques correspondientes (F).
 - Instale el empaque con filtro (G) en la tuerca reductora instalada en la entrada de agua de la bomba.
 - Fije la bomba (H).
 - Conecte el cable del sensor de flujo al selector de encendido (I).
 - Coloque el interruptor del selector de encendido en apagado (O) y abra las válvulas de entrada y salida (J).
 - Conecte la bomba en una toma de corriente con puesta a tierra (K).
 - Active el control de encendido en modo automático (L), abra la llave del servicio y valide que la bomba encienda y apague automáticamente.

Manual (I)
 Apagado (O)
 Automático (II)

Purga de aire

- Se debe descargar el aire del interior de la bomba antes de ponerla en marcha para que ésta funcione correctamente después de ser instalada o después de darle mantenimiento.
- Abra el grifo de agua después de hacer la instalación de la bomba (consulte la página 7).
- Coloque la punta de un desarmador plano en la ranura del tornillo de purga.
- Gire el tornillo de purga en sentido contrario a las manecillas del reloj para retirarlo para dejar salir el aire hasta que empiece a salir agua.
- Coloque nuevamente el tornillo de purga.

⚠ ATENCIÓN No permita que entre agua en la caja de conexiones o en la clavija para prevenir una falla eléctrica.

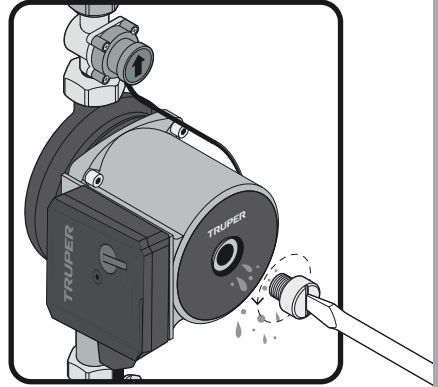

Puesta en marcha

- Utilice el selector remoto para operar la bomba; este tiene tres posiciones:
 - Apagado (0): La bomba se detiene.
 - Automático (II): La bomba arranca en cuanto se abre el grifo del agua y se apaga cuando se detiene el flujo de agua.
 - Manual (I): La bomba está en marcha de forma constante independientemente de si el grifo de agua esta abierto o no.
- Con ayuda de la llave selectora de alturas, configure la altura requerida: 5, 7 o 9 metros.

⚠ ATENCIÓN • Cuando se seleccione el modo automático la velocidad del flujo debe ser mayor a 1.5 L/min. De lo contrario la bomba no arrancará.

⚠ ATENCIÓN • Cuando se seleccione el modo manual debe de haber por lo menos un grifo abierto, de lo contrario el líquido bombeado se calentará demasiado y la bomba podría dañarse.

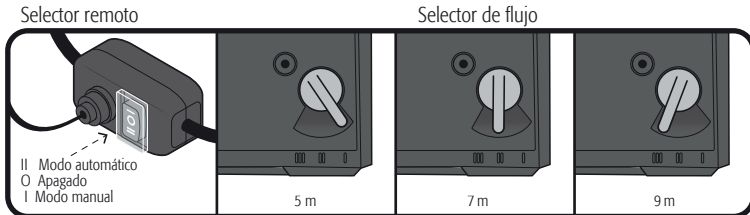

Limpeza y cuidados

• Inspeccione regularmente todos los tornillos de montaje y asegúrese de que estén apretados correctamente. En caso de que alguno de los tornillos esté suelto, apriételo inmediatamente.

Reparación

• La reparación del equipo debe ser realizada únicamente en un Centro de Servicio Autorizado TRUPER. El servicio y mantenimiento realizado por personas no calificadas puede resultar peligroso y llegar a ocasionar daños personales además de invalidar la garantía del producto.

Accesorios y repuestos

Listado de accesorios y repuestos disponibles

Componente	Código	Clave	Descripción
	103668	SE-PRE-1/6R	Sensor de flujo

Solución de problemas

Problema	Causa	Solución
La bomba no funciona.	<ul style="list-style-type: none"> • La bomba está apagada. • Problemas con el suministro eléctrico. • El eje del motor está atorado. 	<ul style="list-style-type: none"> • Ponga el selector remoto de la bomba en modo manual (I) o automático (II). • Revise los fusibles y la línea eléctrica. • Retire el tornillo de purga y gire el eje con el destornillador.
La bomba hace ruido.	<ul style="list-style-type: none"> • Hay aire en el sistema o en la bomba. 	<ul style="list-style-type: none"> • Haga funcionar la bomba durante unos minutos con el grifo abierto y descargue el aire.
La bomba no se detiene cuando el grifo está cerrado.	<ul style="list-style-type: none"> • El selector remoto de la bomba está en modo manual. • El sensor de flujo está sucio. • El sensor de flujo no está bien conectado al selector remoto. 	<ul style="list-style-type: none"> • Cambie a modo apagado (O) o automático (II). • Retire el sensor de flujo y limpie con agua corriente, asegúrese de que no hay obstrucciones y que el sensor se mueve libremente. • Desconecte el arnés del sensor de flujo del selector y vuelva a conectar. Asegúrese de que el gancho del arnés se fije al receptáculo del selector.
La bomba funciona pero no genera presión.	<ul style="list-style-type: none"> • La válvula está cerrada. • Hay aire en el tubo o en la bomba. • La bomba está sucia. El sensor de flujo está bloqueado con objetos extraños. 	<ul style="list-style-type: none"> • Abra la válvula. • Haga funcionar la bomba durante unos minutos con el grifo abierto y descargue el aire. • Acuda a un Centro de Servicio Autorizado TRUPER.

Si los problemas persisten a pesar de realizar las acciones correctivas recomendadas, contacte a un Centro de Servicio Autorizado TRUPER.

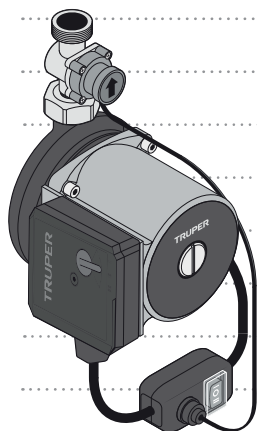

En caso de tener algún problema para contactar un Centro de Servicio Autorizado TRUPER, consulte nuestra página WWW.TRUPER.COM donde obtendrá un listado actualizado, o llame al: **800 690-6990** u **800 0187-873** donde le informarán cuál es el centro de servicio más cercano.

- AGUASCALIENTES** **DE TODO PARA LA CONSTRUCCIÓN**
GRAL. BARRAGÁN #1201, COL. GREMIAL, C.P. 20030, AGUASCALIENTES, AGS. TEL.: 449 994 0537
- BAJA CALIFORNIA** **SUCURSAL TIJUANA**
AV. LA ENCANTADA, LOTE #5, PARQUE INDUSTRIAL EL FLORIDO II, C.P. 22244, TIJUANA, B.C. TEL.: 664 969 5100
- BAJA CALIFORNIA SUR** **FIX FERRETERÍAS**
FELIPE ÁNGELES ESQ. RUIZ CORTÍNEZ S/N, COL. PUEBLO NUEVO, C.P. 23670, CD. CONSTITUCIÓN, B.C.S. TEL.: 613 132 1115
- CAMPECHE** **TORNILLERÍA Y FERRETERÍA AAA**
AV. ALVARO OBREGÓN #324, COL. ESPERANZA C.P. 24080 CAMPECHE, CAMP. TEL.: 981 815 2808
- CHIAPAS** **FIX FERRETERÍAS**
AV. CENTRAL SUR #27, COL. CENTRO, C.P. 50700, TAPACHULA, CHIS. TEL.: 962 118 4083
- CHIHUAHUA** **SUCURSAL CHIHUAHUA**
AV. SILVESTRE TERRAZAS #128-11, PARQUE INDUSTRIAL BAFAR, CARRETERA MÉXICO CUAUHTÉMOC, C.P. 31415, CHIHUAHUA, CHIH. TEL. 614 434 0052
- CIUDAD DE MÉXICO** **FIX FERRETERÍAS**
EL MONSTRUO DE CORREGIDORA, CORREGIDORA # 35, COL. CENTRO, C.P. 06060, CUAUHTÉMOC, CDMX. TEL.: 55 5522 5031 / 5522 4861
- COAHUILA** **SUCURSAL TORREÓN**
CALLE METAL MECÁNICA #280, PARQUE INDUSTRIAL ORIENTE, C.P. 27278, TORREÓN, COAH. TEL.: 871 209 68 23
- COLIMA** **BOMBAS Y MOTORES BYMTESA DE MANZANILLO**
BLVD. MIGUEL DE LA MADRID #190, COL. 16 DE SEPTIEMBRE, C.P. 28239, MANZANILLO, COL. TEL.: 314 332 1986 / 332 8013
- DURANGO** **TORNILLOS ÁGUILA, S.A. DE C.V.**
MAZURIO #200, COL. LUIS ECHEVERRÍA, DURANGO, DGO. TEL.: 618 817 1946 / 618 818 2844
- ESTADO DE MÉXICO** **SUCURSAL CENTRO JILOTEPEC**
PARQUE INDUSTRIAL #1, COL. PARQUE INDUSTRIAL JILOTEPEC, JILOTEPEC, EDO. DE MÉX. C.P. 54257 TEL.: 761 782 9101 EXT. 5728 Y 5102
- GUANAJUATO** **CÍA. FERRETERA NUEVO MUNDO S.A. DE C.V.**
AV. MÉXICO - JAPON #225, CD. INDUSTRIAL, C.P. 38010, CELAYA, GTO. TEL.: 461 617 7578 / 79 / 80 / 88
- GUERRERO** **CENTRO DE SERVICIO ECLIPSE**
CALLE PRINCIPAL MZ.1 LT. 1, COL. SANTA FE, C.P. 39010, CHILPANCIÑO, GRO. TEL.: 747 478 5793
- HIDALGO** **FERREPRECIOS S.A. DE C.V.**
LIBERTAD ORIENTE #304 LOCAL 30, INTERIOR DE PASAJE ROBLEDO, COL. CENTRO, C.P. 43600, TULANCINGO, HGO. TEL.: 775 753 6615 / 775 753 6616
- JALISCO** **SUCURSAL GUADALAJARA**
AV. ADOLFO B. HORNI # 6800, COL. SANTA CRUZ DEL VALLE, C.P.: 45655, TLAJOMULCO DE ZUNIGA, JAL. TEL.: 33 5606 5285 al 90
- MICHOACÁN** **FIX FERRETERÍAS**
AV. PASEO DE LA REPÚBLICA #3140-A, COL. EX-HACIENDA DE LA HUERTIA, C.P. 58050, MORELIA, MICH. TEL.: 443 334 6858
- MORELOS** **FIX FERRETERÍAS**
CAPITAN ANZURES #95, ESQ. JOSÉ PERDIZ, COL. CENTRO, C.P. 62740, CUAUTLA, MOR. TEL.: 735 352 8931
- NAVARRIT** **HERRAMIENTAS DE TEPIC**
MAZATLÁN #117, COL. CENTRO, C.P. 63000, TEPIC, NAY. TEL.: 311 258 0540
- NUEVO LEÓN** **SUCURSAL MONTERREY**
CARRETERA LAREDO #300, 1B MONTERREY PARKS, COLONIA PUERTA DE ANAHUAC, C.P. 66052, ESCOBEDO, NUEVO LEÓN, TEL.: 81 8352 8791 / 81 8352 8790
- OAXACA** **FIX FERRETERÍAS**
AV. 20 DE NOVIEMBRE #910, COL. CENTRO, C.P. 68300, TUXTEPEC, OAX. TEL.: 287 106 3092
- PUEBLA** **SUCURSAL PUEBLA**
AV. PERIFÉRICO #2-A, SAN LORENZO ALMECATLA, C.P. 72710, CUAUHTLACINGO, PUE. TEL.: 222 282 8282 / 84 / 85 / 86
- QUERÉTARO** **ARU HERRAMIENTAS S.A. DE C.V.**
AV. PUERTO DE VERACRUZ #110, COL. RANCHO DE ENMEDIO, C.P. 76842, SAN JUAN DEL RÍO, QRO. TEL.: 427 268 4544
- QUINTANA ROO** **FIX FERRETERÍAS**
CARRETERA FEDERAL MZ. 46 LT. 3 LOCAL 2, COL. EJDAL, C.P. 77710 PLAYA DEL CARMEN, Q.R. TEL.: 984 267 3140
- SAN LUIS POTOSÍ** **FIX FERRETERÍAS**
AV. UNIVERSIDAD #1850, COL. EL PASEO, C.P. 78320, SAN LUIS POTOSÍ, S.L.P. TEL.: 444 822 4341
- SINALOA** **SUCURSAL CULIACÁN**
AV. JESÚS KUMATE SUR #4301, COL. HACIENDA DE LA MORA, C.P. 80143, CULIACÁN, SIN. TEL.: 667 175 9139 / 173 8400
- SONORA** **FIX FERRETERÍAS**
CALLE 5 DE FEBRERO #517, SUR LT. 25 MZ. 10, COL. CENTRO, C.P. 85000, CD. OBREGÓN, SON. TEL.: 644 413 2392
- TABASCO** **SUCURSAL VILLAHERMOSA**
CALLE HELIO LOTES 1, 2 Y 3 MZ. #1, COL. INDUSTRIAL, 2A ETAPA, C.P. 866010, VILLAHERMOSA, TAB. TEL.: 993 353 7244
- TAMAULIPAS** **VM ORINGS Y REFACCIONES**
CALLE ROSITA #527 ENTRE 20 DE NOVIEMBRE Y GRAL. RODRIGUEZ, FRACC. REYNOSA, C.P. 88780, REYNOSA, TAMS. TEL.: 899 926 7552
- TLAXCALA** **SERVICIOS Y HERRAMIENTAS INDUSTRIALES**
PABLO SIDAR #132, COL. BARRIO DE SAN BARTOLOMÉ, C.P. 90970, SAN PABLO DEL MONTE, TLAX. TEL.: 222 271 7502
- VERACRUZ** **LA CASA DISTRIBUIDORA TRUPER**
BLVD. PRIMAVERA, ESQ. HORTENSIA S/N, COL. PRIMAVERA, C.P. 93308, POZA RICA, VER. TEL.: 782 823 8100 / 826 8484
- YUCATÁN** **SUCURSAL MÉRIDA**
CALLE 33 #600 Y 602, LOCALIDAD ITZINCAB Y MULSAY, MPIO. UMIÁN, C.P. 97390, MÉRIDA, YUC. TEL.: 999 912 2451

Código	Modelo	Marca
103355	PRE-1/6R	TRUPER®

Garantía. Duración: 2 años. Cobertura: piezas, componentes y mano de obra contra defectos de fabricación o funcionamiento, excepto si se usó en condiciones distintas a las normales; cuando no fue operado conforme instructivo; fue alterado o reparado por personal no autorizado por TRUPER®. Para hacer efectiva la garantía presente el producto, póliza sellada o factura o recibo o comprobante, en el establecimiento donde lo compró o en Corregidora 35, Centro, Cuauhtémoc, CDMX, 06060, donde también podrá adquirir partes, componentes, consumibles y accesorios. Incluye los gastos de transportación del producto que deriven de su cumplimiento de su red de servicio. Tel. 800-018-7873. Made in/Hecho en China. Importador TRUPER, S.A. de C.V. Parque Industrial 1, Parque Industrial Jilotepec, Jilotepec, Edo. de Méx. C.P. 54257, Tel. 761 782 9100.

Sello del establecimiento comercial. Fecha de entrega:



ENGLISH
ESPAÑOL

TRUPER®

Manual

Adjustable water pressure booster pump

125 W
1/6 Hp
Power

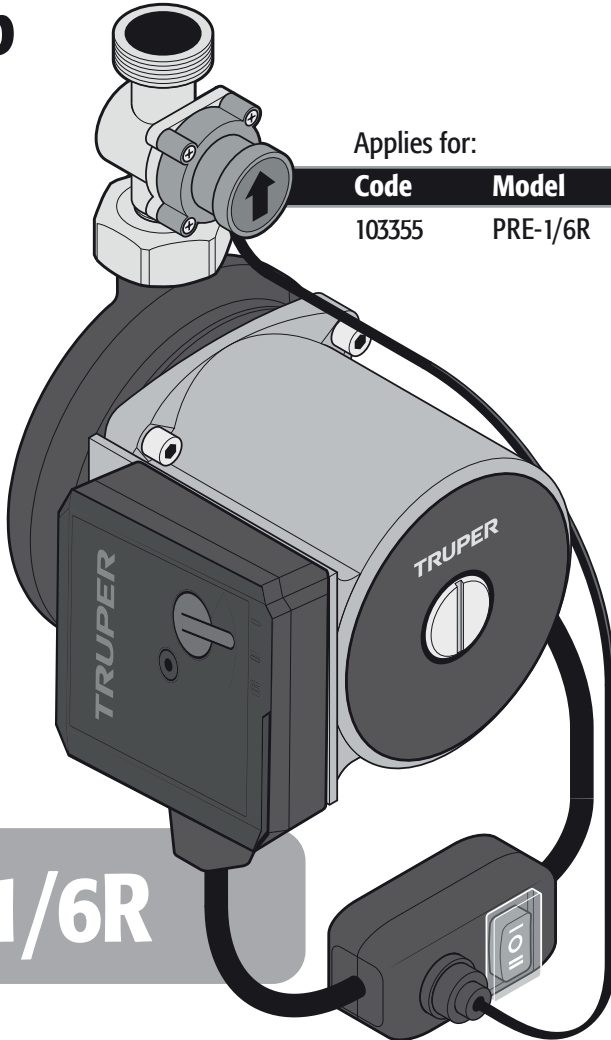

Applies for:

Code	Model
103355	PRE-1/6R



PRE-1/6R

CAUTION



Read this manual before
using the tool.



Technical data	3
Electrical requirements	3
 General safety requirements for electric tools	4
 Safety warnings for the use of pressure pumps	5
Parts	6
Installation	6
Startup	8
Maintenance	9
Accessories and spare parts	9
Troubleshooting	9
Notes	10
Authorized service centers	11
Warranty policy	12

CAUTION

To get the most out of the tool, extend its lifespan, claim the warranty if necessary, and avoid serious risks or injuries, please read this manual thoroughly before using the tool.

Please keep this manual for future references.

The illustrations in this manual are for reference only and may differ from the real appearance of the tool.

Use and care recommendations



RESPECT THE WORK CYCLES

50 min of work per 20 min of rest. Maximum 6 hours daily.



ALWAYS ensure the pump has a constant water supply. Follow the installation instructions (pages 6, 7).



PURGE WITH WATER before turning on the pump for the first time, when used occasionally or during maintenance (page 8).



Perform regular **MAINTENANCE** on your machine (page 9).

PRE-1/6R

Code	103355		
Description	Adjustable water pressure booster pump		
Voltage	127 V~		
Frequency	60 Hz		
Current	1 A		
Speed	3 600 RPM		
Power	1/6 Hp (125 W)		
Inlet and outlet diameter	1/2" NPT (13 mm)		
Minimum inlet pressure	0.005 MPa (0.05 bar)	Maximum head / Maximum value of total manometric head	29.5 ft
Maximum inlet pressure	1.0 MPa (10 bar)	Maximum liquid temperature	176 °F
Minimum water flow at the inlet	1 L/min		
Conductors	H03VV-F 3G 0.5 mm ²		
Work cycle	50 min of work per 20 min of rest. Maximum 6 hours daily		
Insulation	Class I	IP Grade	IP44

The power cable has cable ties type: Y
 The construction class of the tool is: Basic insulation
 The thermal insulation class of the motor windings: Class H

⚠ WARNING If the power cable is damaged, it must be replaced by the manufacturer or an authorized TRUPER Service Center to prevent any risk of electric shock or significant accidents. The electrical insulation of this tool is altered by splashes or spillage of liquids during its operation. Do not expose it to rain, liquids, and/or moisture.



⚠ WARNING Before accessing the terminals, all power circuits must be disconnected.

Electrical requirements

⚠ WARNING • The tool must be grounded while not in use to prevent electric shock.

- Plug the tool plug into a properly grounded outlet or socket as shown in example A. Not all outlets or sockets are properly grounded, if in doubt, check with a qualified electrician.
- If the outlet you plan to use for your tool is a 2-pole outlet (2 holes), DO NOT REMOVE OR ALTER THE GROUND CONDUCTOR FROM YOUR PLUG UNDER ANY CIRCUMSTANCES. Use a temporary adapter as shown in example B and always connect the ground conductor lug as indicated.

⚠ CAUTION When using an extension cord, make sure to use the proper gauge to carry the current your tool will consume. An undersized cord will cause voltage drops in the line, resulting in power loss and motor overheating. The following table shows the correct size to be used depending on the cable length and the amperage capacity indicated on the tool's data plate. If in doubt, use the next higher gauge.

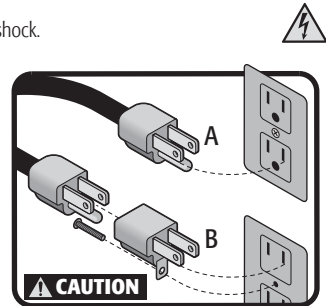

Capacity in amperes	Number of conductors	Extension gauge	
		from 1.8 m to 15 m	higher than 15 m
from 0 A to 10 A	3 (one to ground)	18 AWG	16 AWG
from 10 A to 13 A		16 AWG	14 AWG
from 13 A to 15 A		14 AWG	12 AWG
from 15 A to 20 A		8 AWG	6 AWG

⚠ WARNING When operating electric tools outdoors, use a **VOLTECK** grounded extension cord marked as 'Outdoor Use'. These extensions are specially designed for outdoor use and reduce the risk of electric shock.

⚠ WARNING All system wiring, electrical connections, and grounding must comply with the **OFFICIAL MEXICAN STANDARD NOM-001-SEDE, ELECTRICAL INSTALLATIONS (USE)**, or with local codes and ordinances. You must employ a qualified electrician.



WARNING! Read all safety warnings and all instructions listed below carefully. Failure to follow any of them may result in electric shock, fire, and/or serious injury. **Keep the warnings and instructions for future reference.**

Work area

Keep your work area clean, organized, and well-lit.



Cluttered and dim areas can lead to accidents.

Do not operate the tool in explosive atmospheres, such as in the presence of flammable liquids, gas, or dust.



The electric tools produce sparks that can ignite flammable material.

Keep children and other individuals at a safe distance while using the equipment.



Distractions can cause loss of control and lead to accidents.

Electrical safety

Electrical tool plugs must match the outlet.

Never modify the plug in any way.

Do not use adapters with grounded electrical tools.



Unmodified electrical tools and matching plugs will reduce the risk of electric shock.

Avoid bodily contact with grounded surfaces, such as pipes, radiators, stoves, and refrigerators.

There is an increased risk of electric shock if your body is grounded.

Water entering an electrical tool will increase the risk of electric shock.

The entry of water into an electrical tool will increase the risk of electric shock.

Do not force the cable. Never use the cable for carrying, lifting, or disconnecting the tool. Keep the cable away from heat, oil, sharp edges, or moving parts.

Damaged or tangled cables increase the risk of electric shock.

When operating an electrical tool outdoors, use an extension cord suitable for outdoor use.

The use of a suitable outdoor-rated cable reduces the risk of electric shock.

If it is unavoidable to operate an electrical tool in a damp location, use a power source protected by a Residual Current Device (RCD).

The use of a Residual Current Device (RCD) reduces the risk of electric shock.

Personal safety

Be alert, watch what you are doing, and use common sense when handling a tool. Do not use it if you are tired or under the influence of drugs, alcohol, or medication.

A moment of distraction while using the tool can cause personal injury.

Use safety equipment. Always wear eye protection.

The use of safety equipment such as safety glasses, dust mask, slip-resistant shoes, helmet, and ear protection in appropriate conditions significantly reduces the risk of personal injury.



Avoid accidental starts. Ensure the switch is in the "off" position before connecting to the power source and/or the battery or transporting the tool.

Carrying power tools with your finger on the switch or connecting power tools with the switch in the "on" position can cause accidents.

Remove any wrenches or adjusting tools before starting the power tool.

Wrenches or tools left on the rotating parts can cause personal injury.

Do not exceed your range of motion. Keep both feet firmly planted on the ground and always maintain balance.

This allows better control of the tool in unexpected situations.

Dress appropriately. Do not wear loose clothing or jewelry. Keep your hair, clothing, and gloves away from moving parts.



Loose clothes, jewelry, or long hair may get caught in moving parts.

If dust extraction and collection devices are available for the tool, check their connections and use them correctly.

The use of these devices reduces risks associated with dust.

Tool use and care

Do not force the tool. Use the appropriate tool for the task at hand.



The right tool performs better and is safer when used at the intended pace.

Do not use the tool if the switch is not functioning.

Any power tool that cannot be turned on or off is dangerous and must be repaired before operation.

Disconnect the tool from the power source and/or battery before making any adjustments, changing accessories, or storing it.

These measures reduce the risk of accidentally starting the tool.

Store the tools out of the reach of children and do not allow them to be handled by individuals unfamiliar with tools or their instructions.



Power tools are dangerous in untrained hands.

Maintain the tool. Ensure that the moving parts are not misaligned or jammed, and that there are no broken parts or other conditions that may affect its operation. Repair any damage before using the tool.



Many accidents are caused by inadequate tool maintenance.

Keep cutting accessories sharp and clean.

Well-maintained cutting accessories are less likely to jam and easier to control.

Use the tool, its components, and accessories in accordance with these instructions and as intended for the type of tool, in appropriate working conditions.

Using the tool for applications other than those for which it is designed could cause a hazardous situation.

Service

Repair the tool at an Authorized TRUPER Service Center using only identical replacement parts

to maintain the safety of the tool.

This machine should not be used by children or individuals with reduced physical, sensory, or mental capabilities or without experience or knowledge in its use, unless they are supervised by a person responsible for their safety or receive prior instructions on the use of the machine.

Children must be supervised to ensure they do not play with the machine. Strict supervision should be applied if children or disabled individuals use any type of electrical appliance or if they are near the machine.



Safety warnings

⚠ for the use of water pressure pump ⚠

TRUPER®

• The automatic pressure booster pump features a quiet electric motor fully encased with rotating parts that generate pressure in clean domestic water pipes. The pump does not overload when full and requires very little maintenance.

• It is mainly used to pressurize domestic use water towards the heater and for solar power heated water.

⚠ CAUTION • The water to be pumped must be clean, free from any solid particles, fibers, or explosive or mineral liquids.

• The pump could be used in warm regions where the water entering the line can be very hot (the design of the pump can withstand up to 80 °C).

⚠ CAUTION • Before installing the pump, confirm that the piping system is well connected and free from obstructions, welding residue, or debris.

⚠ WARNING • The pump should be installed in a dry and well-ventilated area to avoid short circuit caused by water, splashes, and condensation. If the pump is installed outdoors, it will need a protection cover.

⚠ WARNING • Do not install the pump inside the bathroom as steam can enter the junction box.

⚠ WARNING • Do not let the electrical parts of the pump come into contact with water.

• To ease maintenance, it is recommended to install independent shut-off valve systems at the pump inlet and outlet, a filter in the inlet pipe, and a valve with automatic air release if there is a possibility of air bubbles forming in the pipe.

• If the pump is not used for long periods, close the inlet valve and cut off the electrical supply.

• The temperature in the system should not be higher than the ambient temperature to prevent a short circuit due to moisture condensation in the pump body.

• If the ambient temperature is below 0 °C, drain all water from the pipe to prevent pump damage from freezing.

⚠ CAUTION • If the water contains particles, deposits, obstructions, or any type of dirt, stop the pump immediately to prevent overheating.

• Information labels attached to the device should not be removed or covered. Any information on the device that is no longer readable should be replaced immediately.

• It is recommended to power the pump with a circuit that features a residual-current device (RCD) with a rated residual operating current not exceeding 30 mA.

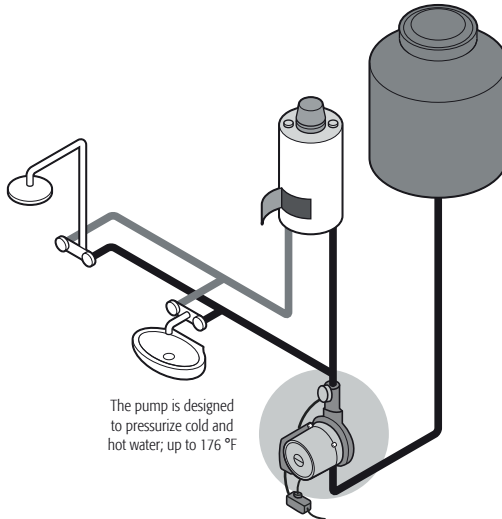

The pump is designed to pressurize cold and hot water; up to 176 °F

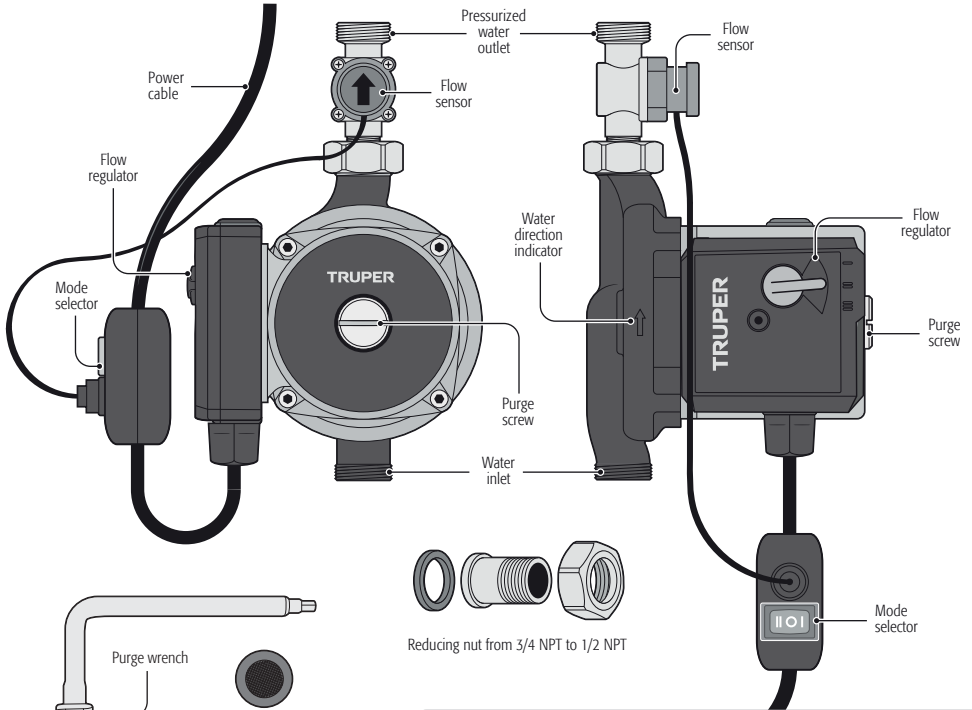

Installation

CAUTION • The flow direction must follow the arrow direction marked on the pump body.

CAUTION • When installing the pump, do not forget to place it with the motor shaft always horizontal.

Correct installation

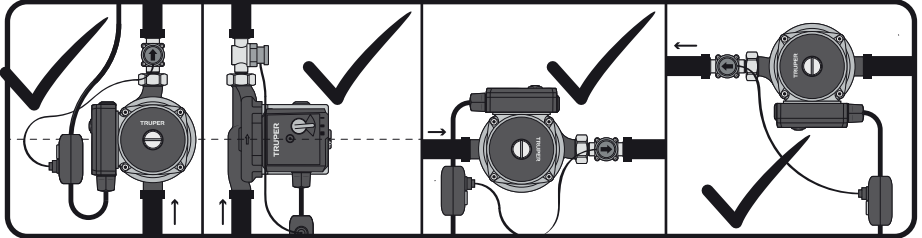

Incorrect installation

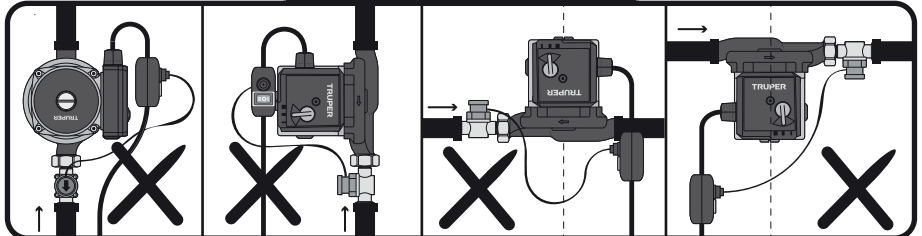

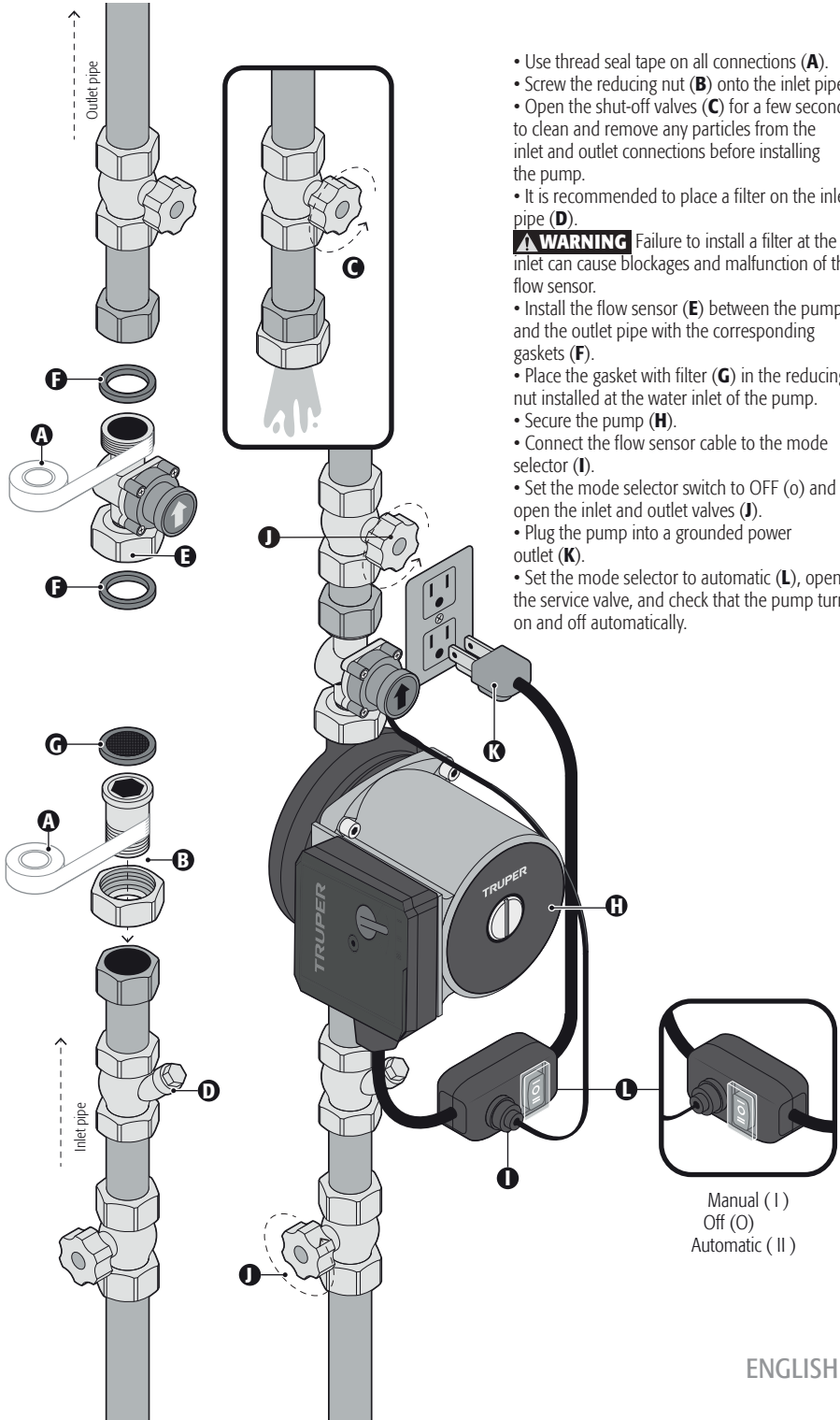

- Use thread seal tape on all connections (A).
- Screw the reducing nut (B) onto the inlet pipe.
- Open the shut-off valves (C) for a few seconds to clean and remove any particles from the inlet and outlet connections before installing the pump.
- It is recommended to place a filter on the inlet pipe (D).

⚠ WARNING Failure to install a filter at the inlet can cause blockages and malfunction of the flow sensor.

- Install the flow sensor (E) between the pump and the outlet pipe with the corresponding gaskets (F).
- Place the gasket with filter (G) in the reducing nut installed at the water inlet of the pump.
- Secure the pump (H).
- Connect the flow sensor cable to the mode selector (I).
- Set the mode selector switch to OFF (O) and open the inlet and outlet valves (J).
- Plug the pump into a grounded power outlet (K).
- Set the mode selector to automatic (L), open the service valve, and check that the pump turns on and off automatically.

Manual (I)
 Off (O)
 Automatic (II)

Air purge

- Before starting the pump again after installation or do maintenance, the air inside must be released.
- After installing the pump, turn on the water faucet (see page 7).
- Put a flathead screwdriver's tip within the purging screw slot.
- To remove the purge screw and release the air until water begins to emerge, turn the screw counterclockwise.
- Place the purge screw again.

CAUTION Do not allow water to enter the junction box or plug to prevent electrical failure.

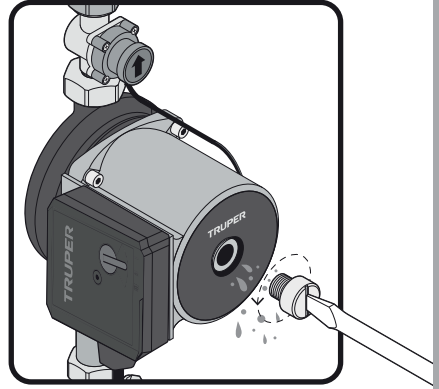

Startup

- Use the remote selector to operate the pump; there are three positions:
 - Off (O): The pump stops.
 - Automatic (II): The pump starts as soon as the water faucet is opened and stops when the water flow stops.
 - Manual (I): The pump runs continuously whether the water faucet is open or not.
- Using the height selector key, set the required height: 5, 7, or 9 meters.

CAUTION • When selecting automatic mode, the flow rate must be greater than 1.5 L/min. Otherwise, the pump will not start.

CAUTION • When selecting manual mode, there must be at least one faucet open; otherwise, the pumped liquid will overheat, and the pump could be damaged.

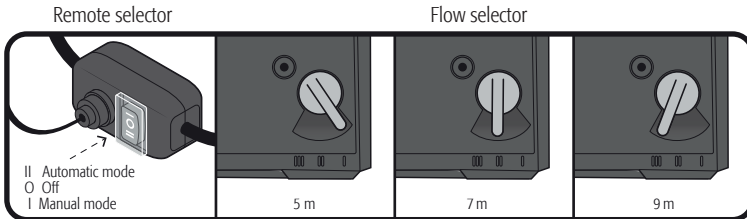

Cleaning and care

- Regularly inspect all mounting screws and ensure they are properly tightened. If any of the screws are loose, tighten them immediately.

Repair

- Equipment repair should only be performed at an Authorized TRUPER Service Center. Service and maintenance performed by unqualified individuals can be dangerous and may cause personal injury as well as void the product warranty.

Accessories and spare parts

List of available accessories and replacement parts

Component	Code	Item	Description
	103668	SE-PRE-1/6R	Flow sensor

Troubleshooting

Problem	Cause	Corrective action
The pump does not work.	<ul style="list-style-type: none"> • The pump is off. • Issues with the power supply. • The motor shaft is stuck. 	<ul style="list-style-type: none"> • Place the remote pump selector in manual mode (I) or automatic mode (II). • Check the fuses and the electrical line. • Remove the purge screw and turn the shaft with the screwdriver.
The pump is making noise.	<ul style="list-style-type: none"> • There is air in the system or in the pump. 	<ul style="list-style-type: none"> • Run the pump for a few minutes with the faucet open and discharge the air.
The pump does not stop when the faucet is closed.	<ul style="list-style-type: none"> • The pump remote selector is in manual mode. • The flow sensor is dirty. • The flow sensor is not properly connected to the remote selector. 	<ul style="list-style-type: none"> • Switch to off mode (O) or automatic mode (II). • Remove the flow sensor and clean it with running water. Ensure there are no obstructions and that the sensor moves freely. • Disconnect the flow sensor harness from the selector and reconnect it. Make sure the harness hook is securely attached to the selector receptacle.
The pump runs but does not generate pressure.	<ul style="list-style-type: none"> • The valve is closed. • There is air in the pipe or in the pump. • The pump is dirty. The flow sensor is blocked with foreign objects. 	<ul style="list-style-type: none"> • Open the valve. • Run the pump for a few minutes with the faucet open and discharge the air. • Visit an Authorized TRUPER Service Center.

If problems persist despite performing the recommended corrective actions, please contact an Authorized TRUPER Service Center.

In the event of any problem contacting an Authorized Truper Service Center, please see our webpage WWW.TRUPER.COM to get an updated list, or call our toll-free numbers **800 690-6990** or **800 0187-873** to get information about the nearest service center.

AGUASCALIENTES	DE TODO PARA LA CONSTRUCCIÓN GRAL. BARRAGÁN #1201, COL. GREMIAL, C.P. 20030, AGUASCALIENTES, AGS. TEL.: 449 994 0537	MORELOS	FIX FERRETERÍAS CAPITAN ANZURES #95, ESQ. JOSÉ PERDIZ, COL. CENTRO, C.P. 62740, CUAUTLA, MOR. TEL.: 735 552 8931
BAJA CALIFORNIA	SUCURSAL TIJUANA AV. LA ENCANTADA, LOTE #5, PARQUE INDUSTRIAL EL FLORIDO II, C.P. 22244, TIJUANA, B.C. TEL.: 664 969 5100	NAVARIT	HERRAMIENTAS DE TEPIC MAZATLÁN #117, COL. CENTRO, C.P. 63000, TEPIC, NAY. TEL.: 311 258 0540
BAJA CALIFORNIA SUR	FIX FERRETERÍAS FELIPE ÁNGELES ESQ. RUIZ CORTÍNEZ S/N, COL. PUEBLO NUEVO, C.P. 23670, CD. CONSTITUCIÓN, B.C.S. TEL.: 133 132 1115	NUEVO LEÓN	SUCURSAL MONTERREY CARRETERA LAREDO #500, 1B MONTERREY PARKS, COLONIA PUERTA DE ANÁHUAC, C.P. 66052, ESCOBEDO, NUEVO LEÓN, TEL.: 81 8352 8791 / 81 8352 8790
CAMPECHE	TORNILLERÍA Y FERRETERÍA AAA AV. ÁLVARO OBREGÓN #324, COL. ESPERANZA C.P. 24080 CAMPECHE, CAMP. TEL.: 981 815 2808	OAXACA	FIX FERRETERÍAS AV. 20 DE NOVIEMBRE #910, COL. CENTRO, C.P. 68300, TUXTEPEC, OAX. TEL.: 287 106 3092
CHIAPAS	FIX FERRETERÍAS AV. CENTRAL SUR #27, COL. CENTRO, C.P. 30700, TAPACHULA, CHIS. TEL.: 962 118 4083	PUEBLA	SUCURSAL PUEBLA AV. PERIFÉRICO #2-A, SAN LORENZO ALMECATLA, C.P. 72710, CUAUTLACINGO, PUE. TEL.: 222 282 8282 / 84 / 85 / 86
CHIHUAHUA	SUCURSAL CHIHUAHUA AV. SILVESTRE TERRAZAS #128-11, PARQUE INDUSTRIAL BAFAR, CARRETERA MÉXICO CUAUHTÉMOC, C.P. 31415, CHIHUAHUA, CHIH. TEL.: 614 434 0052	QUERÉTARO	ARU HERRAMIENTAS S.A. DE C.V. AV. PUERTO DE VERACRUZ #110, COL. RANCHO DE ENMEDIO, C.P. 76842, SAN JUAN DEL RÍO, QRO. TEL.: 427 268 4544
MEXICO CITY	FIX FERRETERÍAS EL MONSTRUO DE CORREGIDORA, CORREGIDORA # 35, COL. CENTRO, C.P. 06060, CUAUHTÉMOC, CDMX. TEL.: 55 5522 5031 / 5522 4861	QUINTANA ROO	FIX FERRETERÍAS CARRETERA FEDERAL MZ. 46 LT. 3 LOCAL 2, COL. EJIDAL, C.P. 77710 PLAYA DEL CARMEN, Q.R. TEL.: 984 267 3140
COAHUILA	SUCURSAL TORREÓN CALLE METAL MECÁNICA #280, PARQUE INDUSTRIAL ORIENTE, C.P. 27278, TORREÓN, COAH. TEL.: 871 209 68 23	SAN LUIS POTOSÍ	FIX FERRETERÍAS AV. UNIVERSIDAD #1850, COL. EL PASEO, C.P. 78320, SAN LUIS POTOSÍ, S.L.P. TEL.: 444 822 4341
COLIMA	BOMBAS Y MOTORES BYMTEAS DE MANZANILLO BLVD. MIGUEL DE LA MADRID #190, COL. 16 DE SEPTIEMBRE, C.P. 28239, MANZANILLO, COL. TEL.: 314 332 1986 / 332 8013	SINALOA	SUCURSAL CULIACÁN AV. JESÚS KUMATE SUR #4301, COL. HACIENDA DE LA MORA, C.P. 80143, CULIACÁN, SIN. TEL.: 667 173 9139 / 173 8400
DURANGO	TORNILLOS ÁGUILA, S.A. DE C.V. MAZURIO #200, COL. LUIS ECHEVERRÍA, DURANGO, DGO. TEL.: 618 817 1946 / 618 818 2844	SONORA	FIX FERRETERÍAS CALLE 5 DE FEBRERO #517, SUR LT. 25 MZ. 10, COL. CENTRO, C.P. 85000, CD. OBREGÓN, SON. TEL.: 644 413 2392
ESTADO DE MÉXICO	SUCURSAL CENTRO JILOTEPEC PARQUE INDUSTRIAL #1, COL. PARQUE INDUSTRIAL JILOTEPEC, JILOTEPEC, EDO. DE MÉX. C.P. 54257 TEL.: 761 782 9101 EXT. 5728 Y 5102	TABASCO	SUCURSAL VILLAHERMOSA CALLE HELIO LÓTES 1, 2 Y 3 MZ. #1, COL. INDUSTRIAL, 2A ETAPA, C.P. 86010, VILLAHERMOSA, TAB. TEL.: 993 353 7244
GUANAJUATO	CÍA. FERRETERA NUEVO MUNDO S.A. DE C.V. AV. MÉXICO - JAPÓN #225, CD. INDUSTRIAL, C.P. 38010, CELAYA, GTO. TEL.: 461 617 7578 / 79 / 80 / 88	TAMAULIPAS	VM ORINGS Y REFACCIONES CALLE ROSÍA #527 ENTRE 20 DE NOVIEMBRE Y GRAL. RODRÍGUEZ, FRACC. REYNOSA, C.P. 88780, REYNOSA, TAMS. TEL.: 899 926 7552
GUERRERO	CENTRO DE SERVICIO ECLIPSE CALLE PRINCIPAL MZ1 LT. 1, COL. SANTA FE, C.P. 39010, CHILPANCIÑO, GRO. TEL.: 747 478 5793	TLAXCALA	SERVICIOS Y HERRAMIENTAS INDUSTRIALES PABLO SIDAR #132, COL. BARRIO DE SAN BARTOLOMÉ, C.P. 90970, SAN PABLO DEL MONTE, TLAX. TEL.: 222 271 7502
HIDALGO	FERREPRECIOS S.A. DE C.V. LIBERTAD ORIENTE #304 LOCAL 30, INTERIOR DE PASAJE ROBLEDO, COL. CENTRO, C.P. 43600, TULANCINGO, HGO. TEL.: 775 753 6615 / 775 753 6616	VERACRUZ	LA CASA DISTRIBUIDORA TRUPER BLVD. PRIMAVERA, ESQ. HORTENSIA S/N, COL. PRIMAVERA C.P. 93308, POZA RICA, VER. TEL.: 782 823 8100 / 826 8484
JALISCO	SUCURSAL GUADALAJARA AV. ADOLFO B. HORN # 6800, COL. SANTA CRUZ DEL VALLE, C.P.: 45655, TLAJOMULCO DE ZUÑIGA, JAL. TEL.: 33 3606 5285 AL 90	YUCATÁN	SUCURSAL MÉRIDA CALLE 33 #600 Y 602, LOCALIDAD ITZINCAB Y MULSAV, MPIO. UMAN, C.P. 97390, MÉRIDA, YUC. TEL.: 999 912 2451
MICHOACÁN	FIX FERRETERÍAS AV. PASEO DE LA REPÚBLICA #5140-A, COL. EX-HACIENDA DE LA HUERTA, C.P. 58050, MORELIA, MICH. TEL.: 443 334 6858		

Code	Model	Brand
103355	PRE-1/6R	TRUPER®

Warranty. Duration: 2 years. Coverage: parts, components and workmanship against manufacturing or operating defects, except if used under conditions other than normal; when it was not operated in accordance with the instructive; was altered or repaired by personnel not authorized by TRUPER®. To make the warranty valid, present the product, stamped policy or invoice or receipt or voucher, in the establishment where you bought it or in Corregidora 35, Centro, Cuauhtémoc, CDMX, 06060, where you can also purchase parts, components, consumables and accessories. It includes the costs of transportation of the product that derive from its fulfillment of its service network. Phone number 800-018-7873. Made in China. Imported by TRUPER, S.A. de C.V. Parque Industrial 1, Parque Industrial Jilotepec, Jilotepec, Edo. de Méx. C.P. 54257, Phone number 761 782 9100.

Stamp of the business. Delivery date:

